

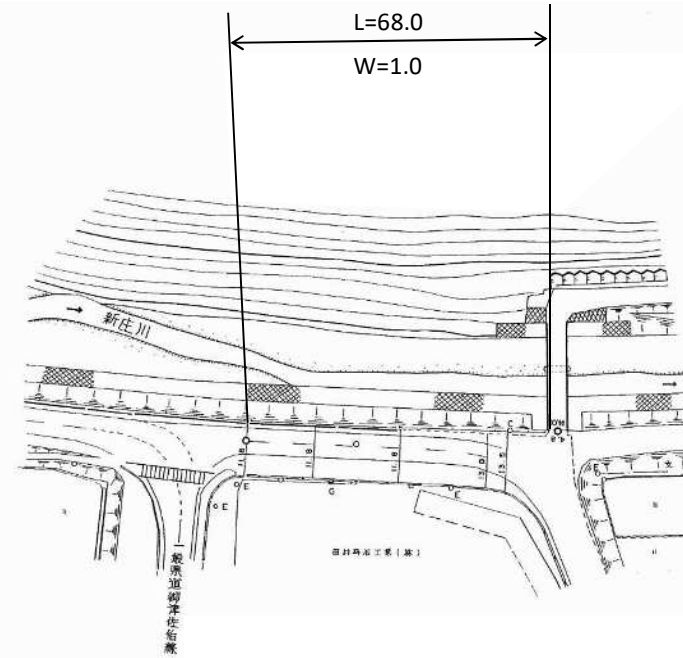

①

L=68.0

W=1.0







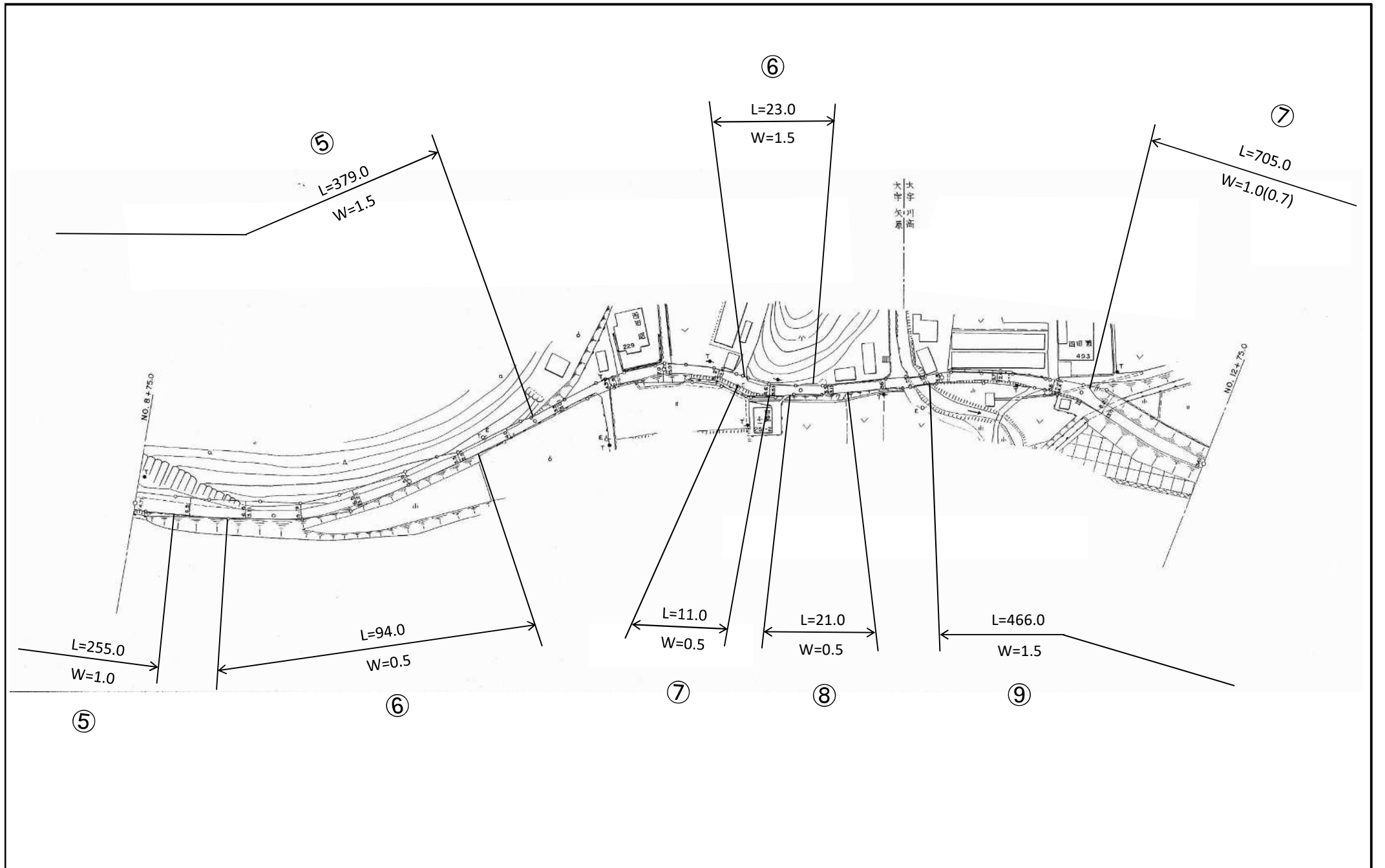

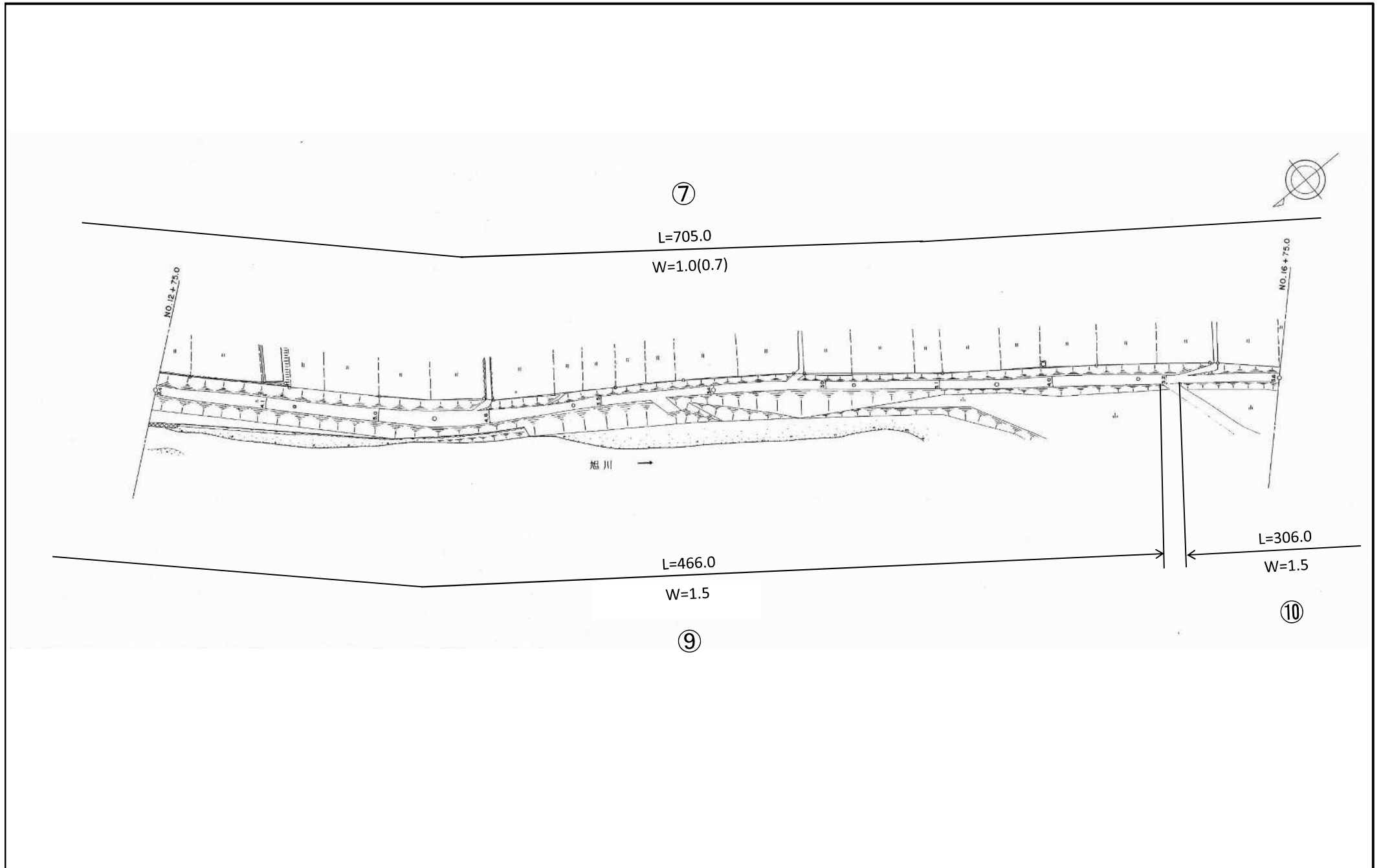

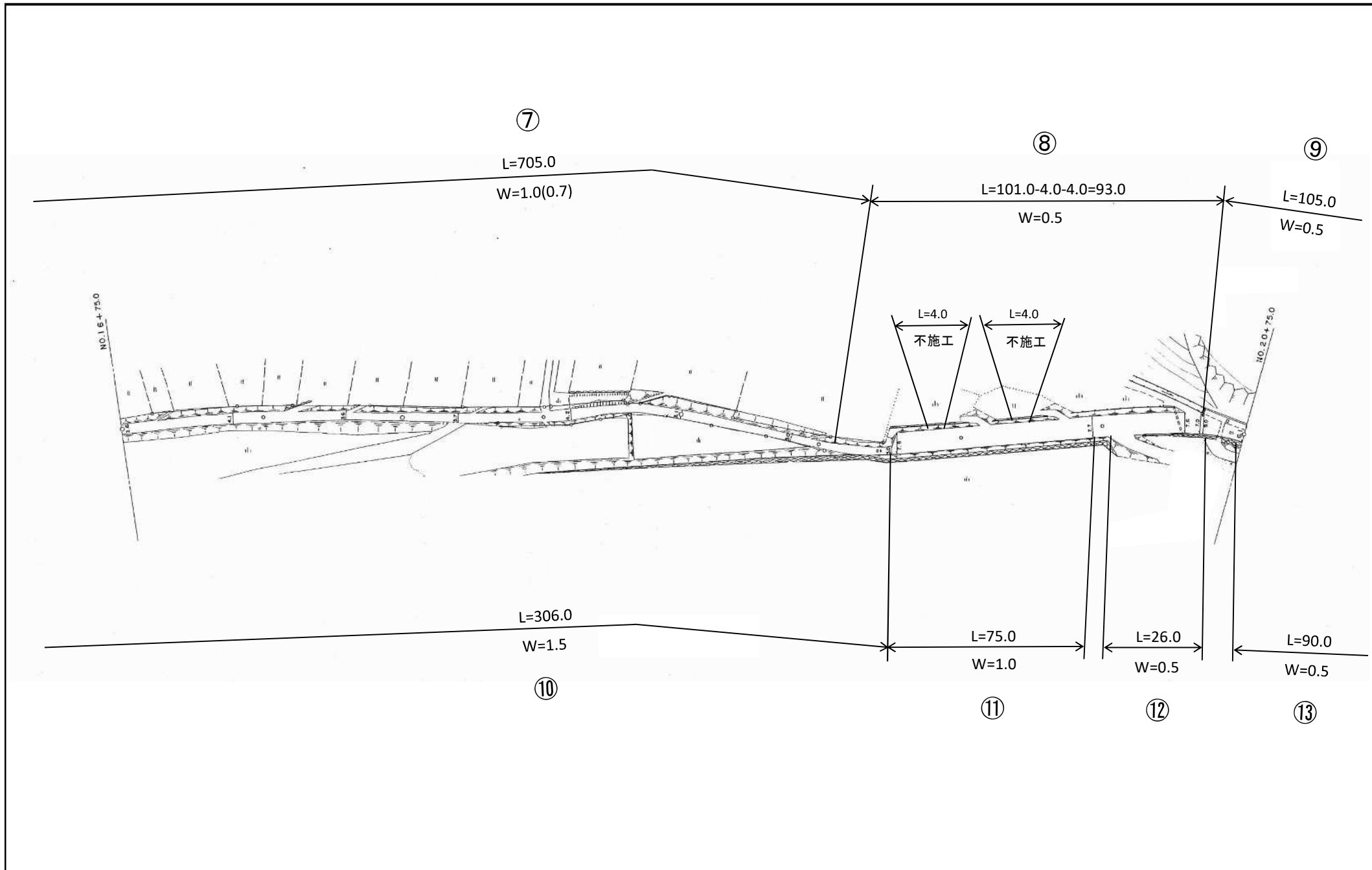

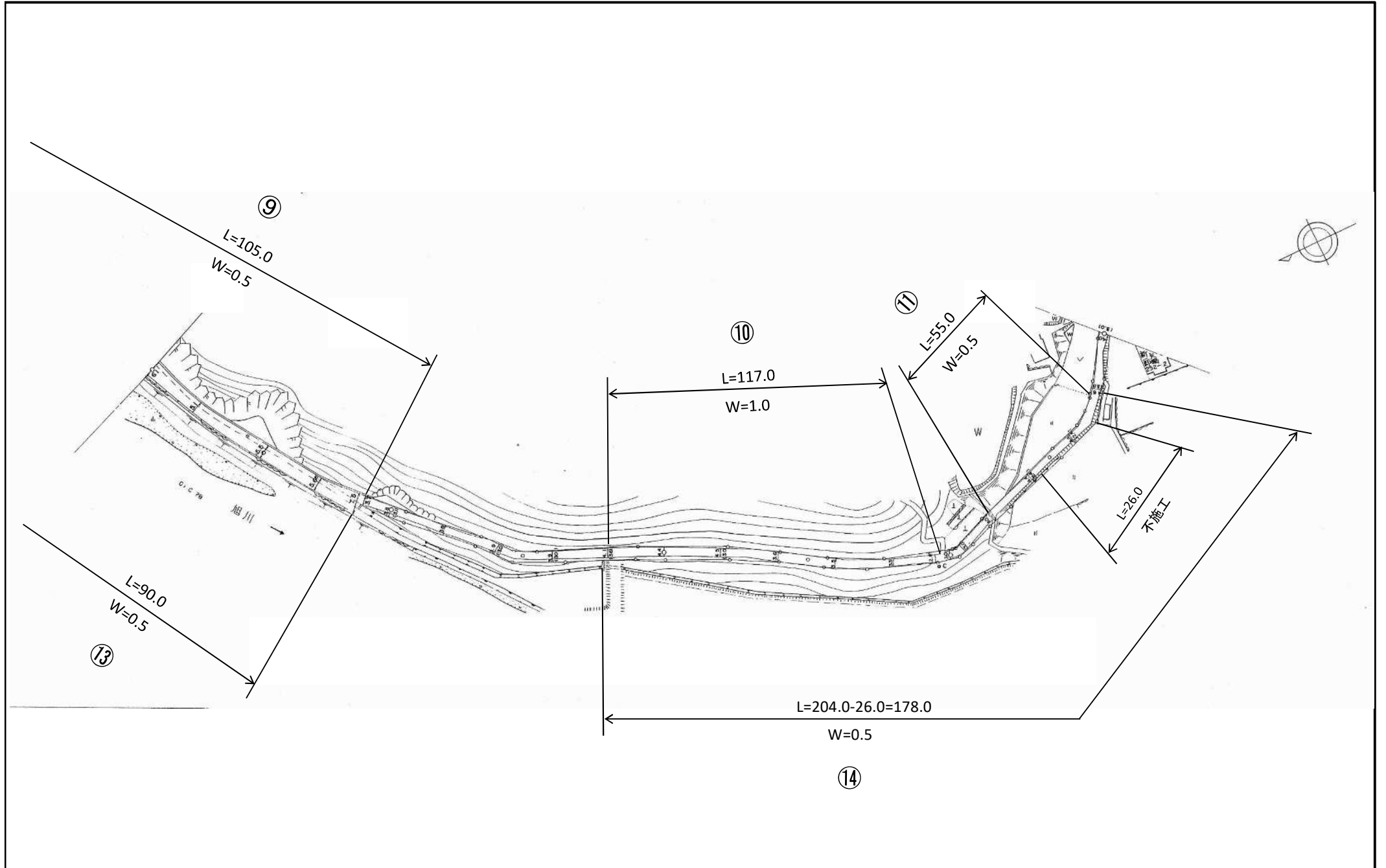

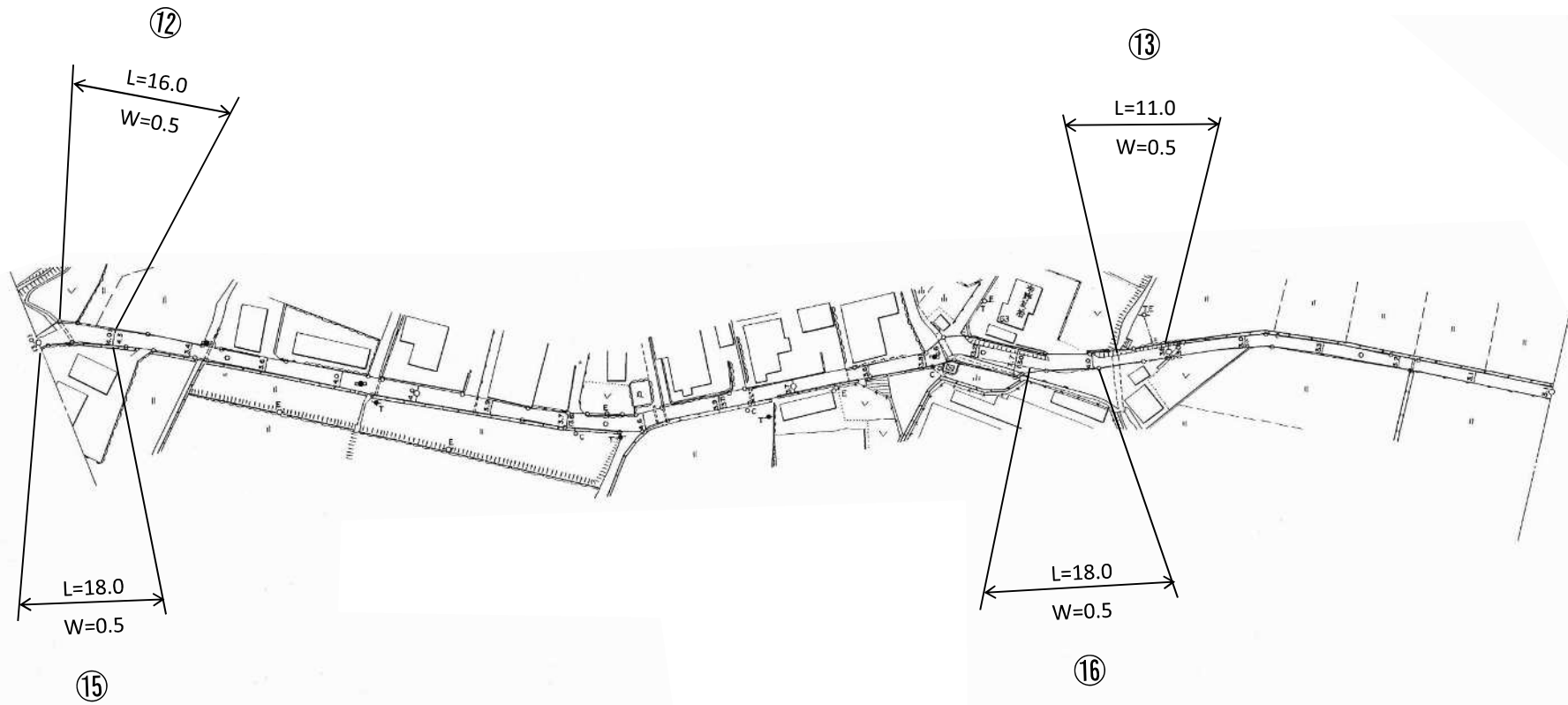

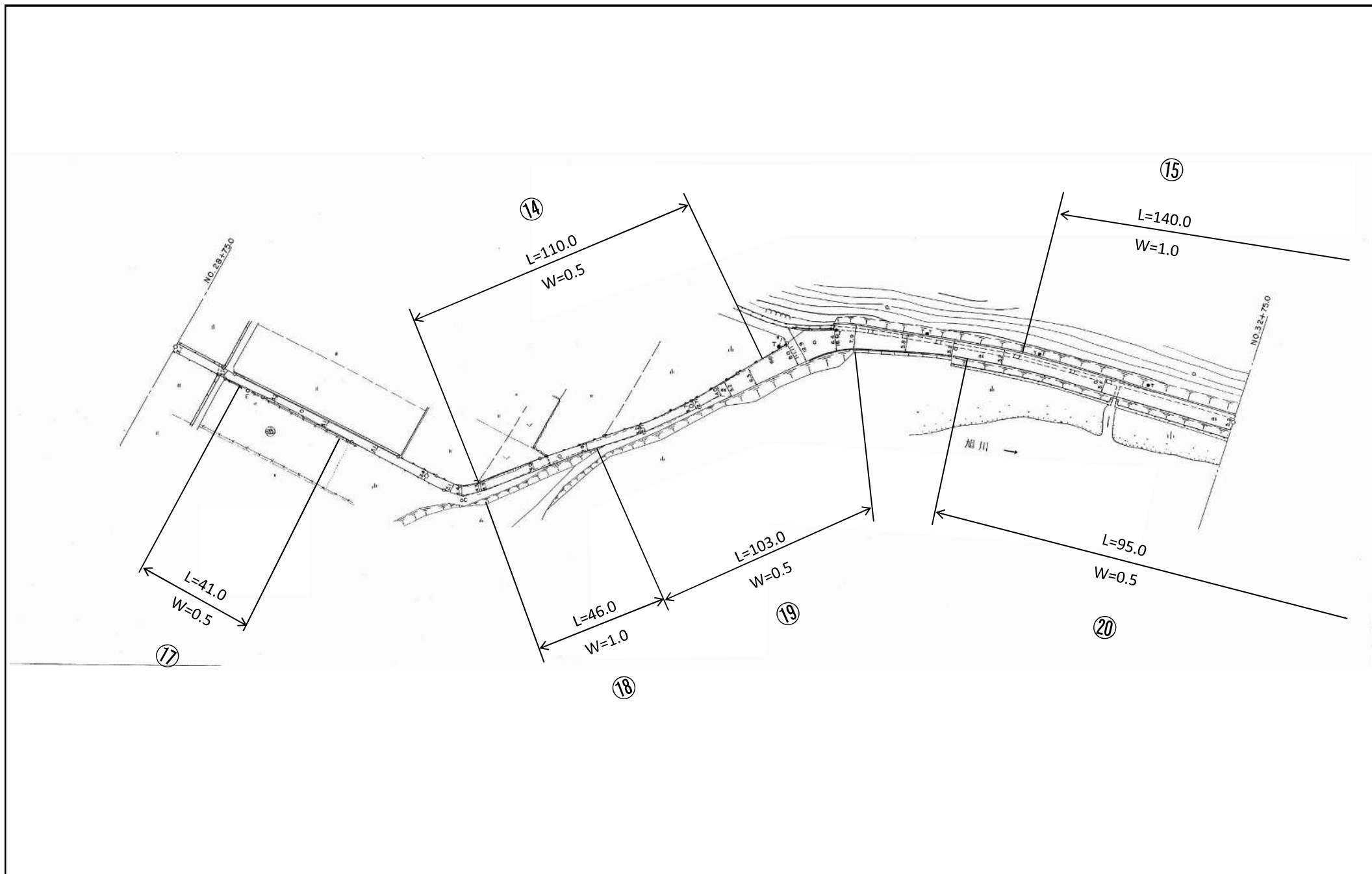

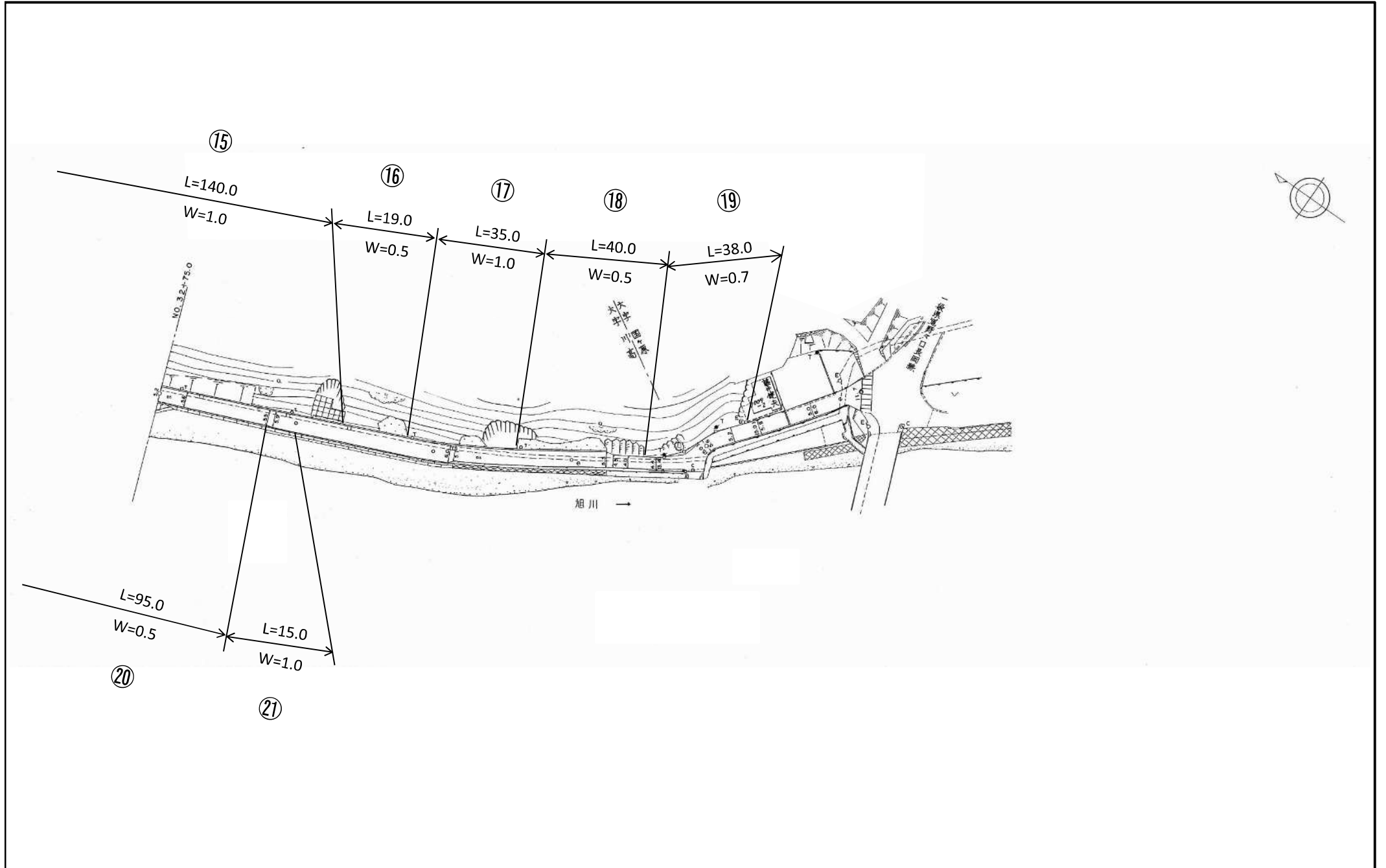



22

$L=650.0$   
 $W=0.5$

20

$L=650.0$   
 $W=0.5$

IP-4

一般県道 (3461) 県道 矢原国ヶ原線 平面図

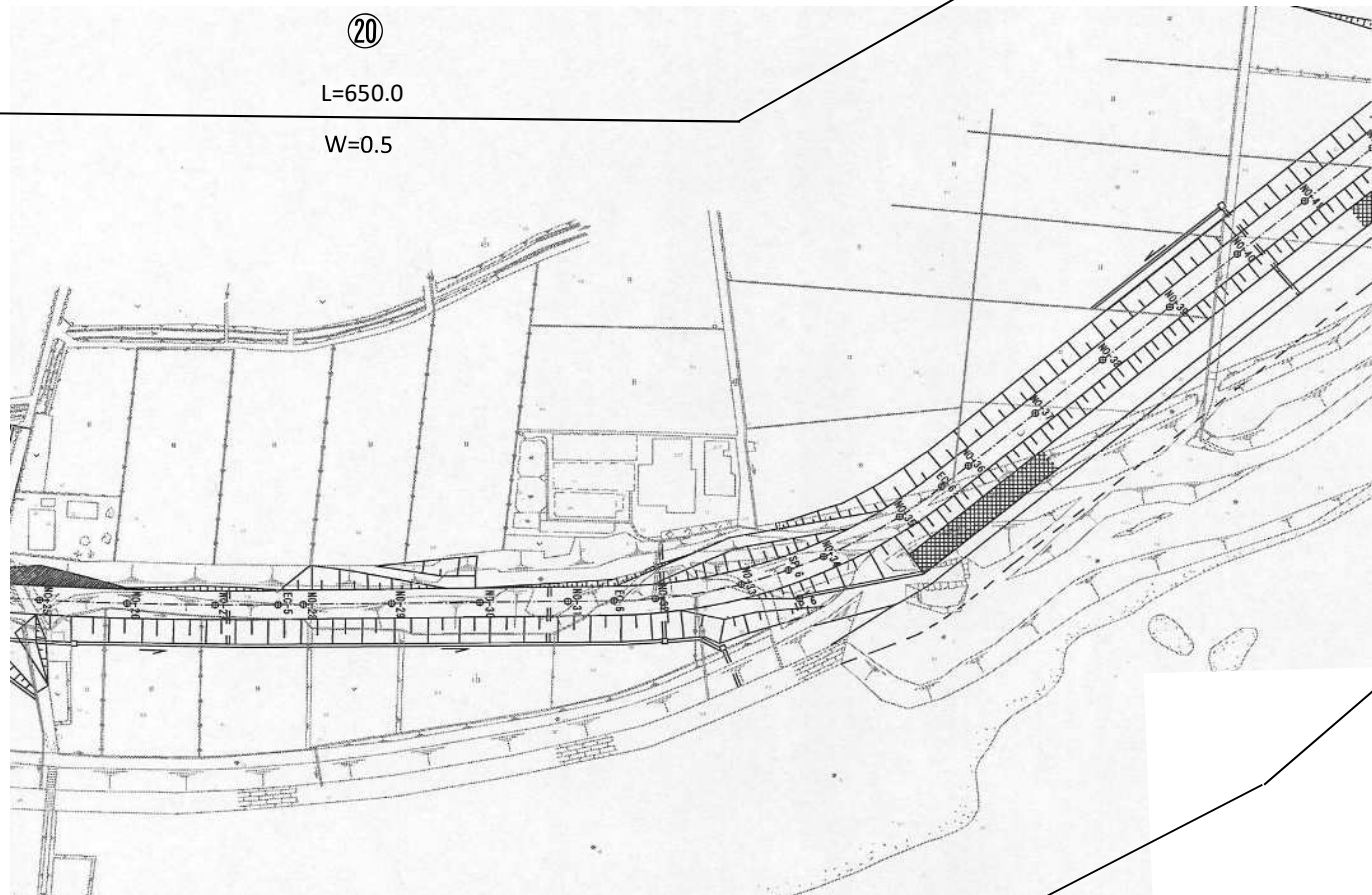

L=650.0

W=0.5

22

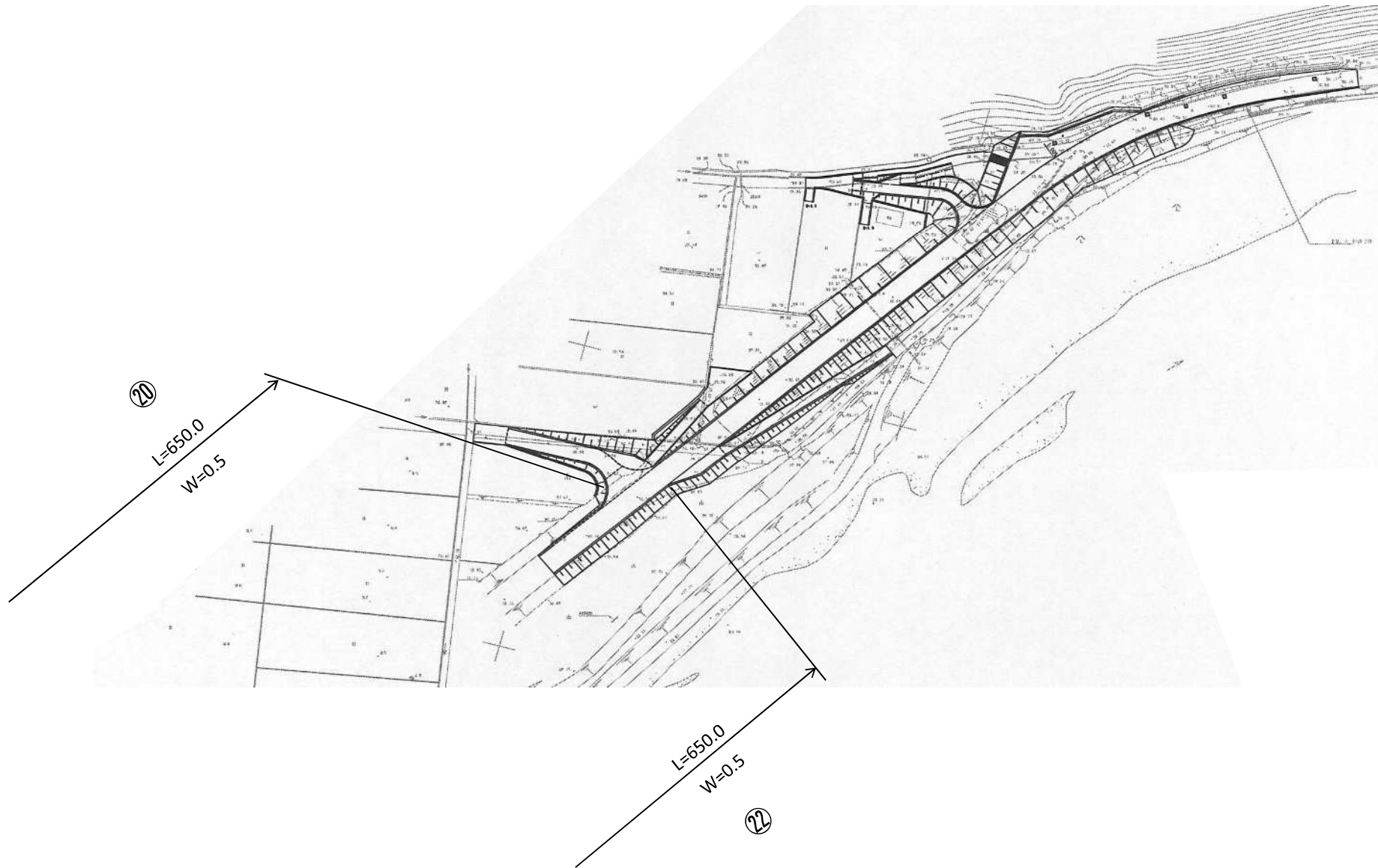

# 主要地方道 (1081) 東岡山御津線平面図

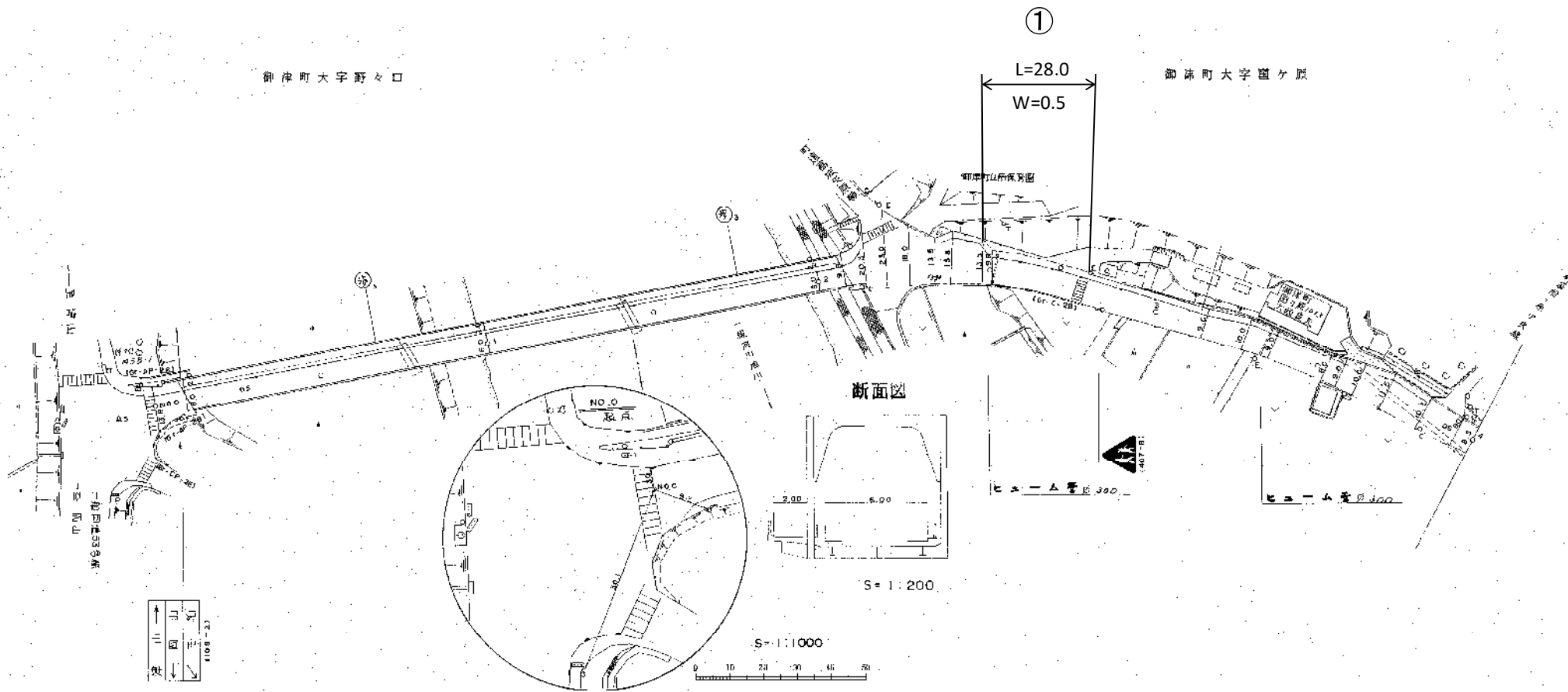

# 主要地方道 (1081) 東岡山御津線平面図

1 | ② | 3

御津町大字園ヶ原

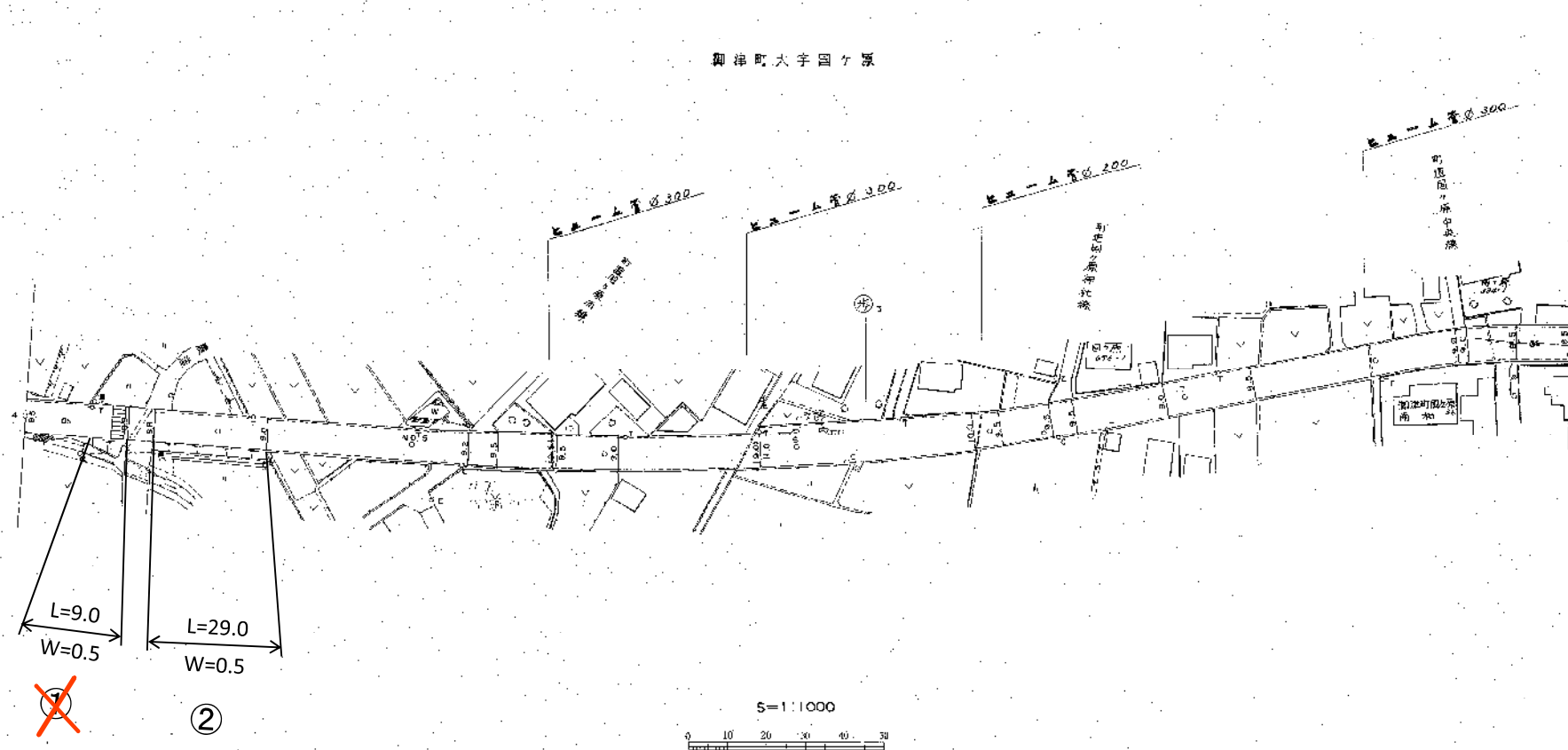

~~①~~  
改良済み

# 主要地方道(1081)東岡山御津線平面図

2 ③ 4

御津町大字區分原

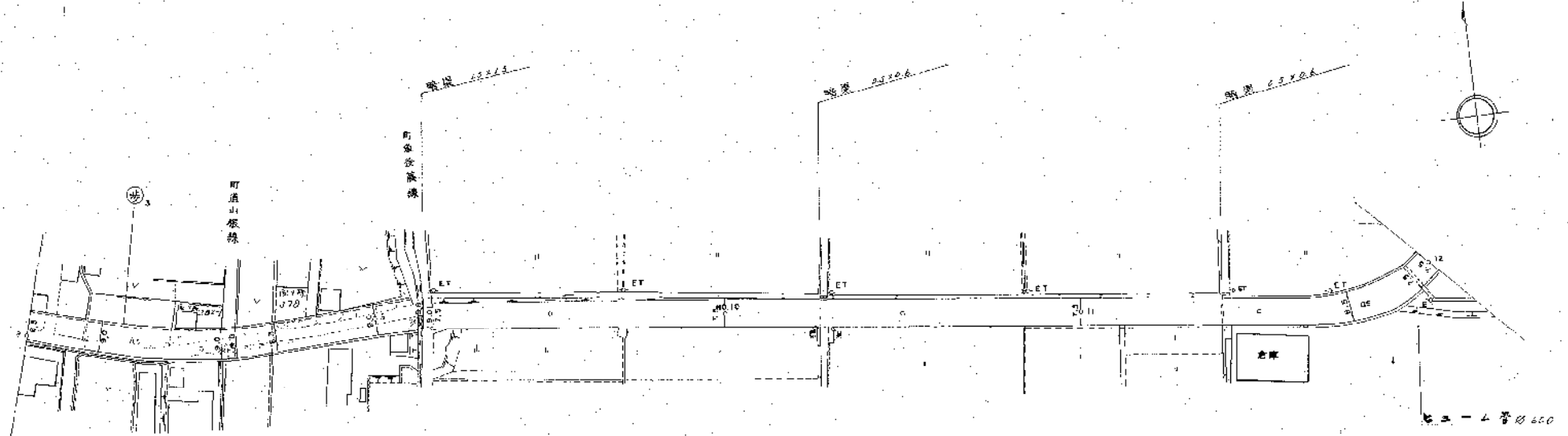

S 1:1000



# 主要地方道 (1081) 東岡山御津線平面図

3 4 5

御津町大字国分原

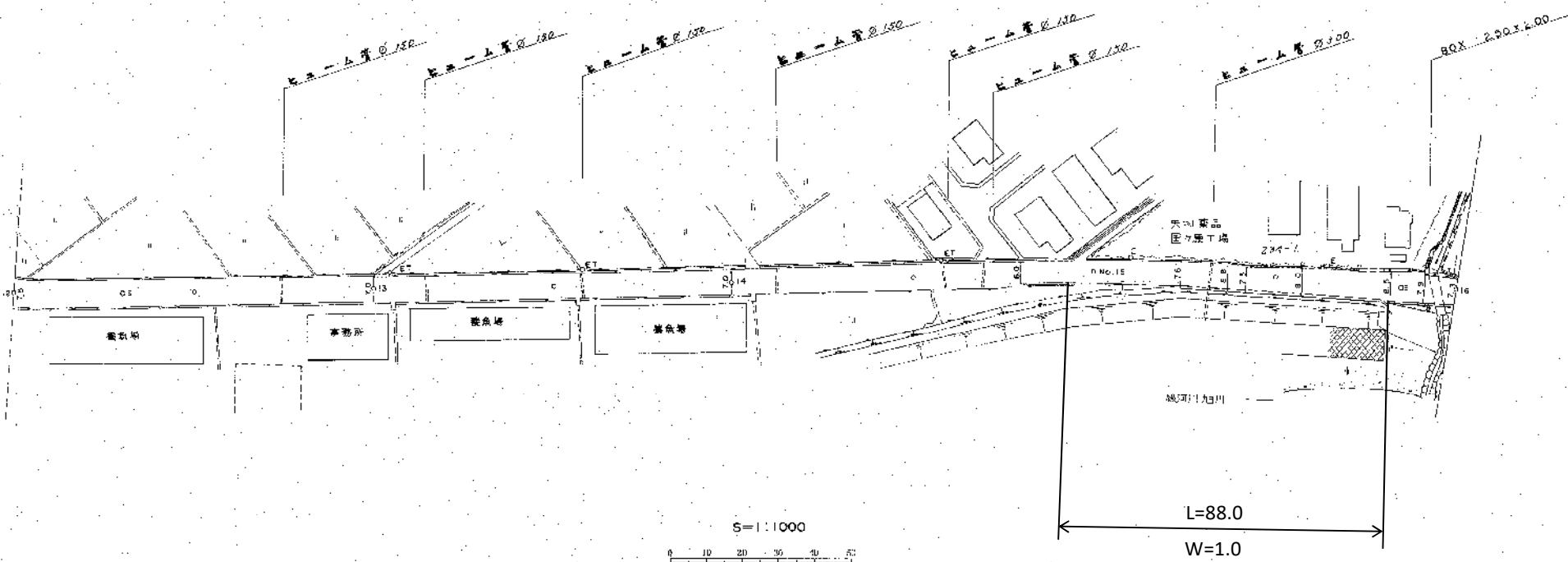

~~③~~  
改良済み

# 主要地方道 (1081) 東岡山御津線平面図

4 ⑤ 6

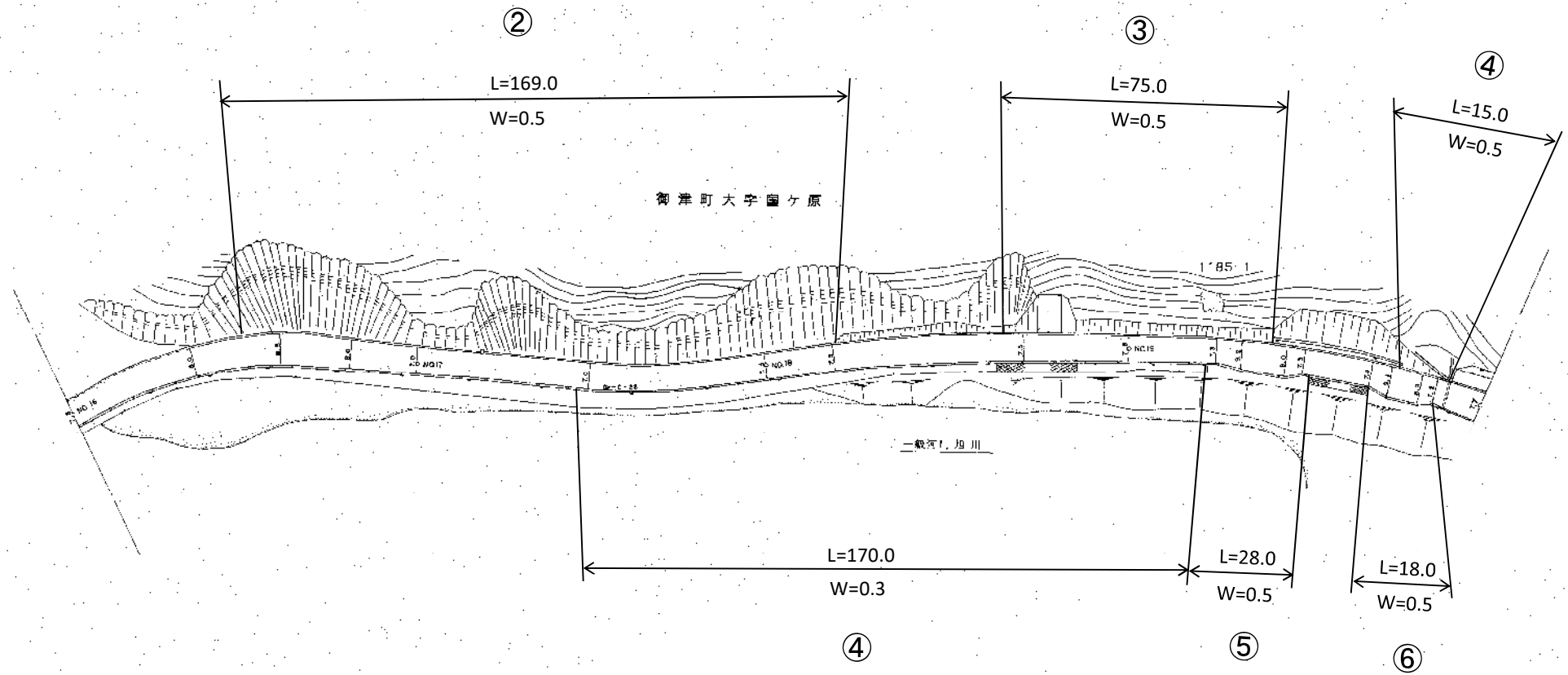

主要地方道 (1081) 東岡山御津線平面図

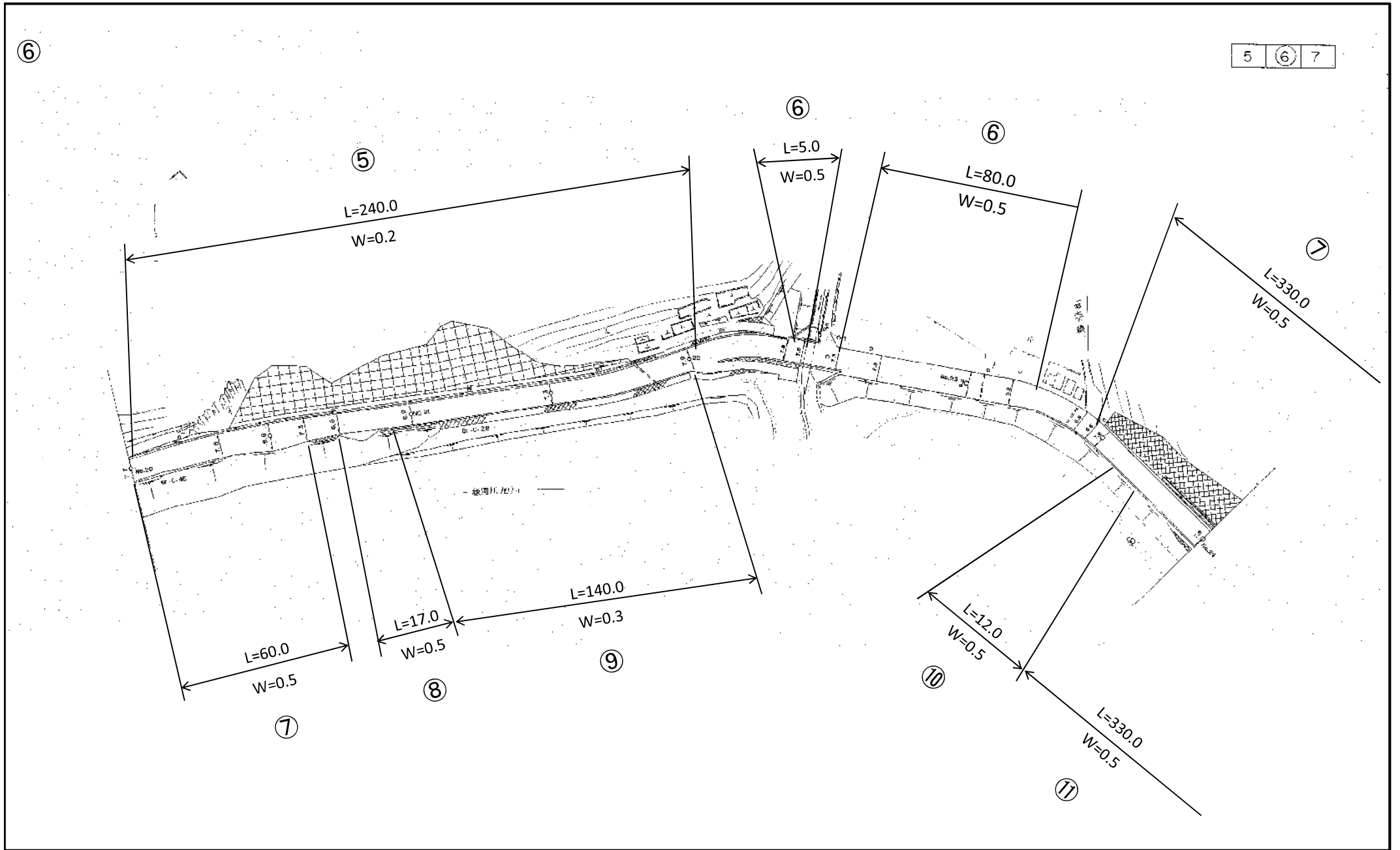



# 主要地方道 (1081) 東岡山御津線平面図

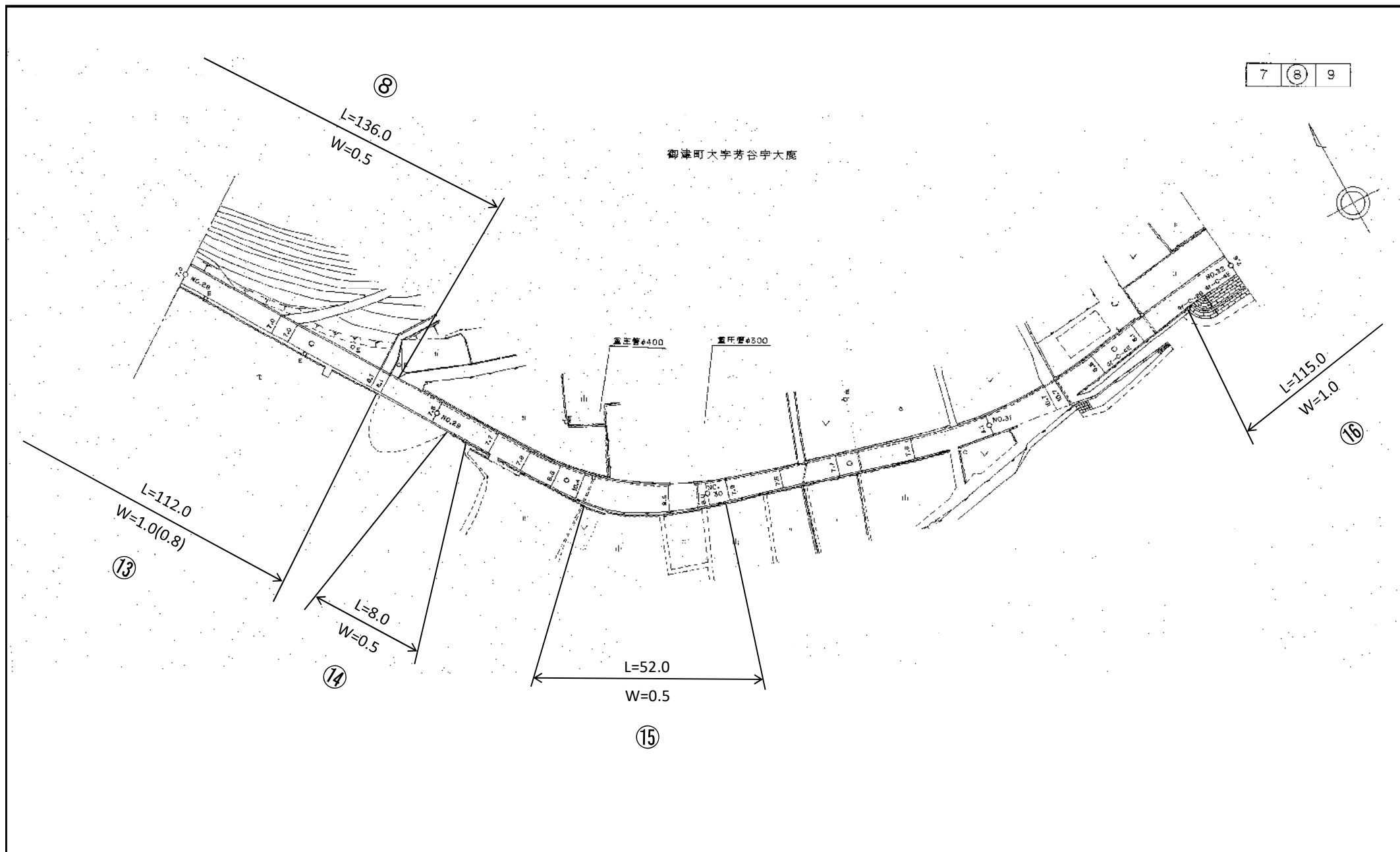

# 主要地方道 (1081) 東岡山御津線平面図

養津町大字芳谷津大鹿

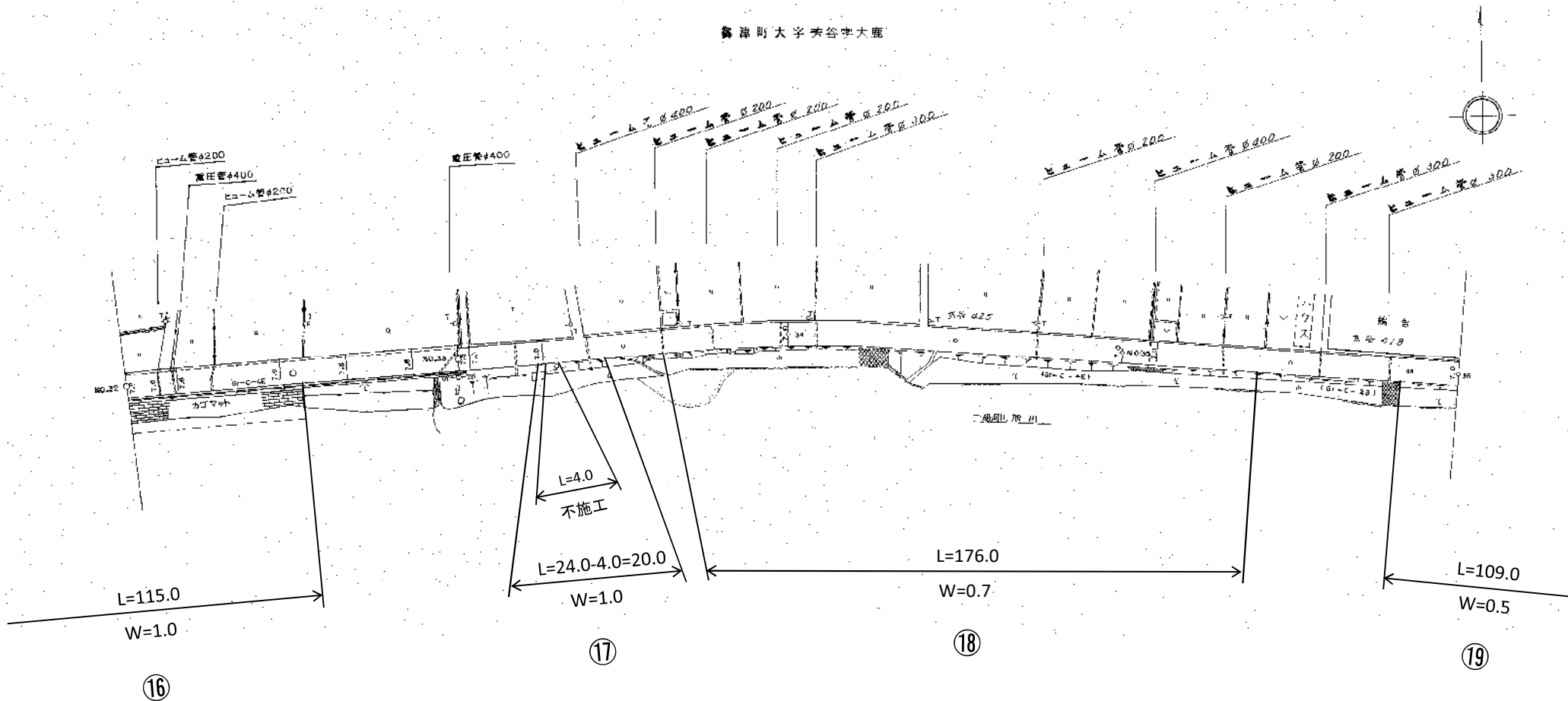
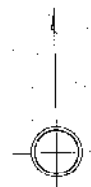

主要地方道 (1081) 東岡山御津線平面図

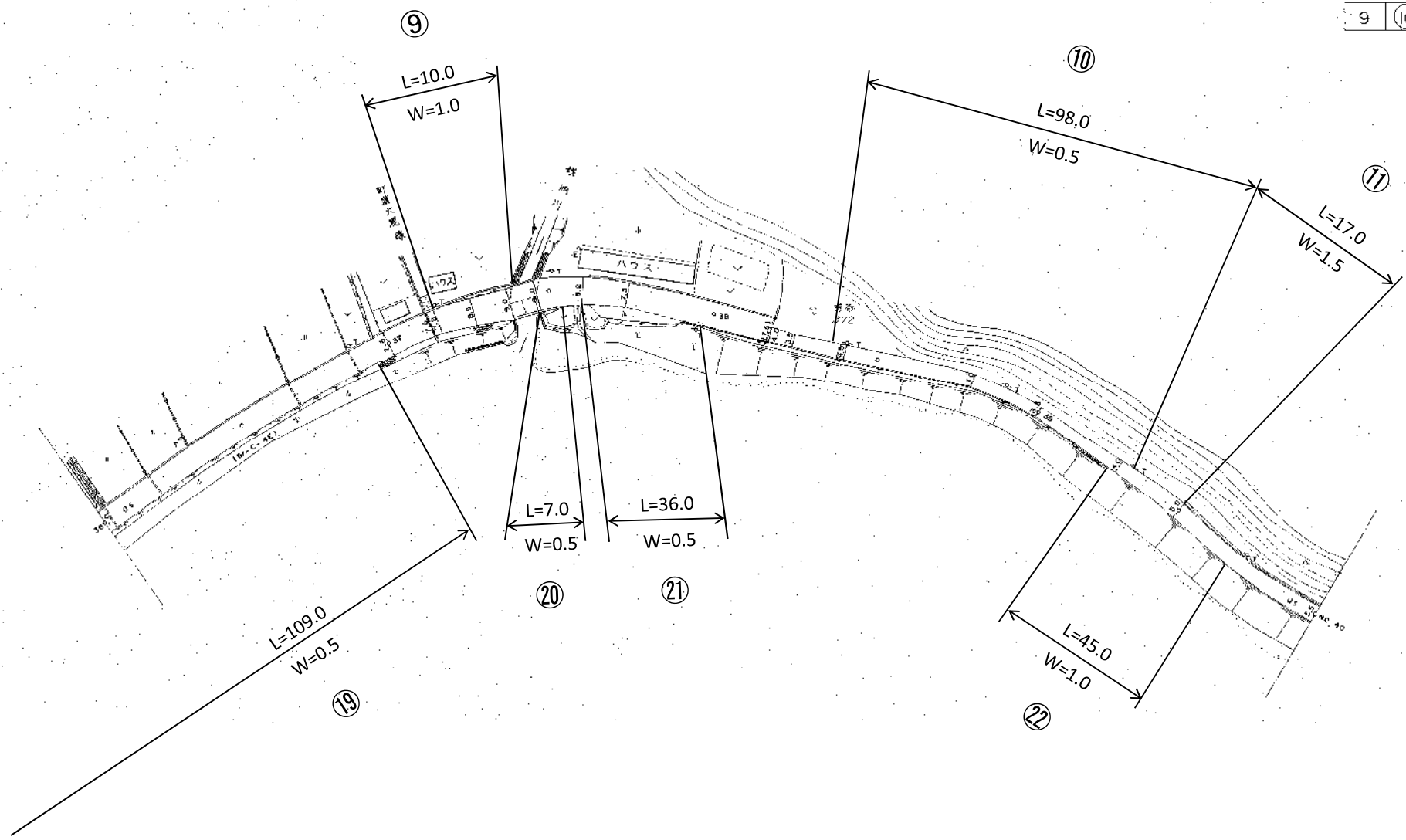

# 主要地方道 (1081) 東岡山御津線平面図

10 11 12

12

御津町大字芳谷

L=298.0  
W=0.5

13

L=98.0  
W=1.5(1.0)

新四州 旭出

L=430.0

W=0.5

23

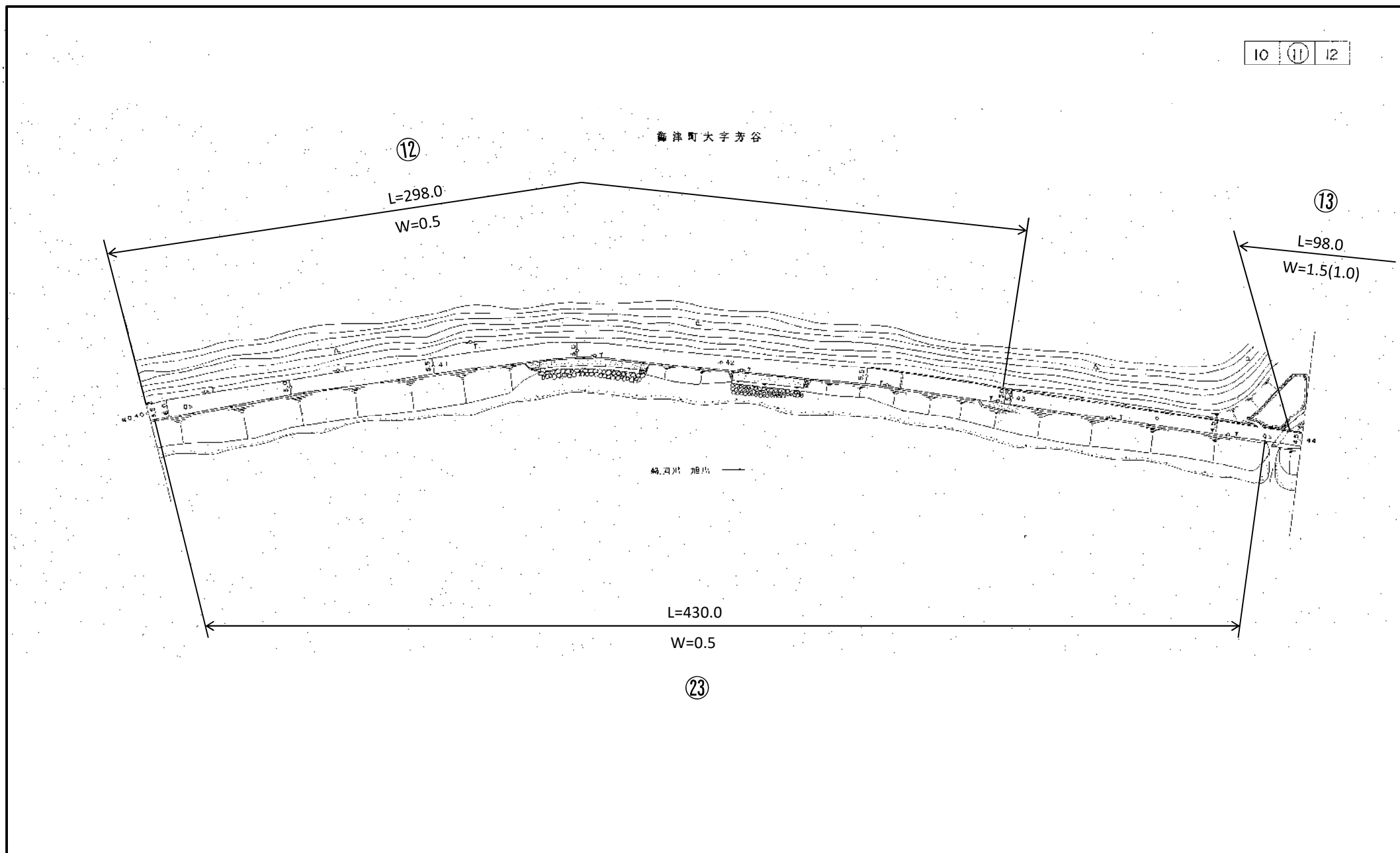

# 主要地方道 (1081) 東岡山御津線平面図

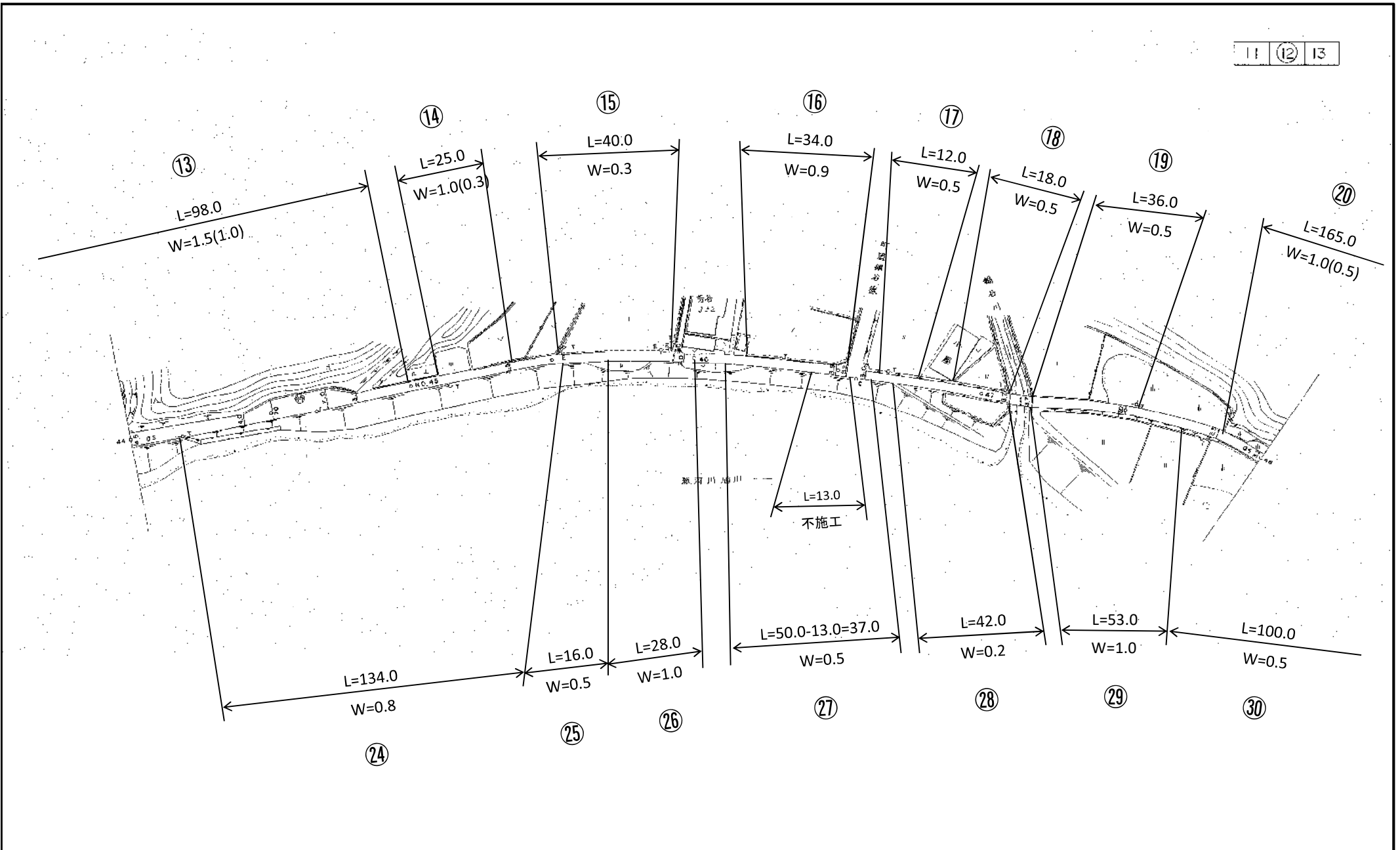

# 主要地方道 (1081) 東岡山御津線平面図

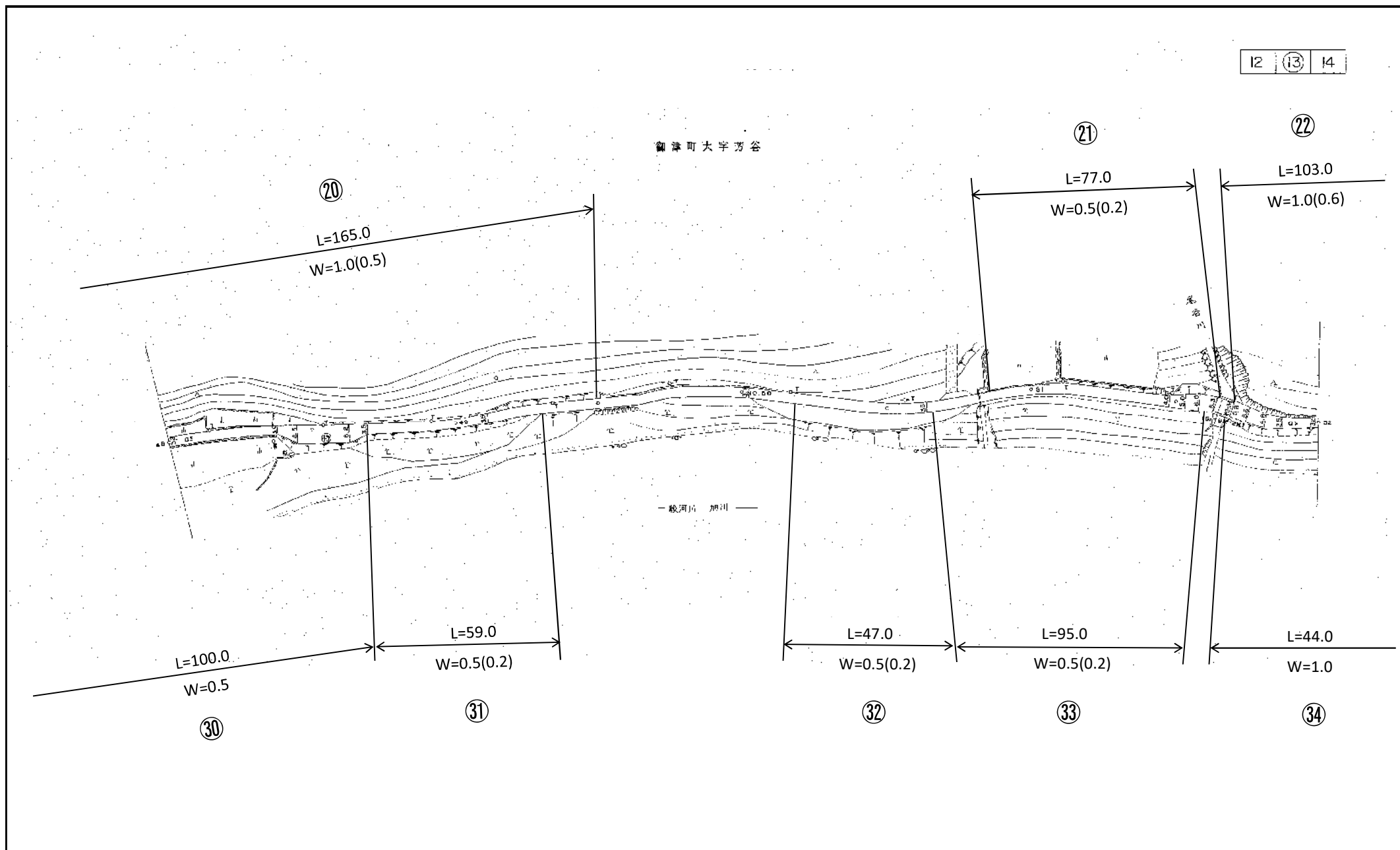

主要地方道 (1081) 東岡山御津線平面図

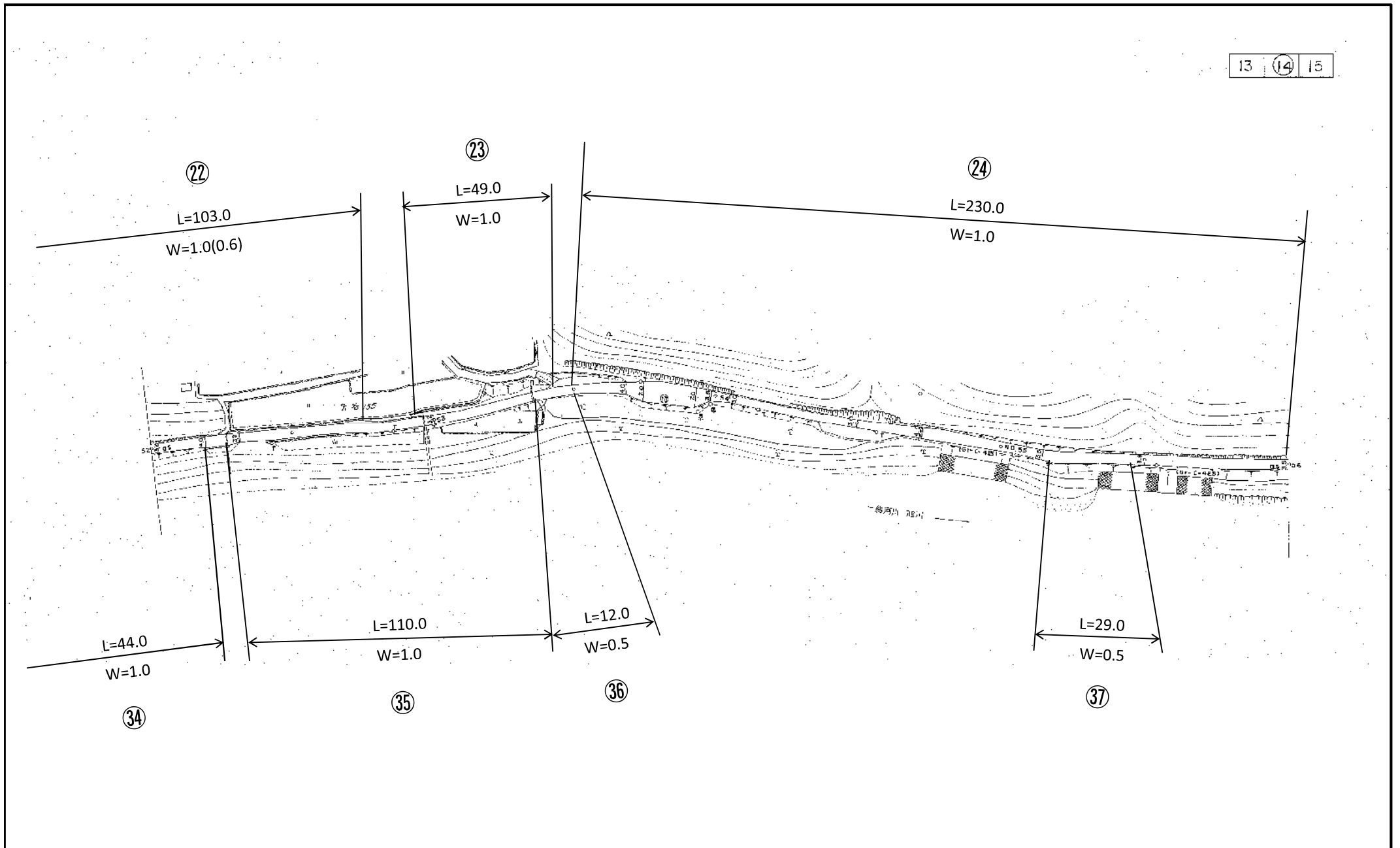

主要地方道 (1081) 東岡山御津線平面図

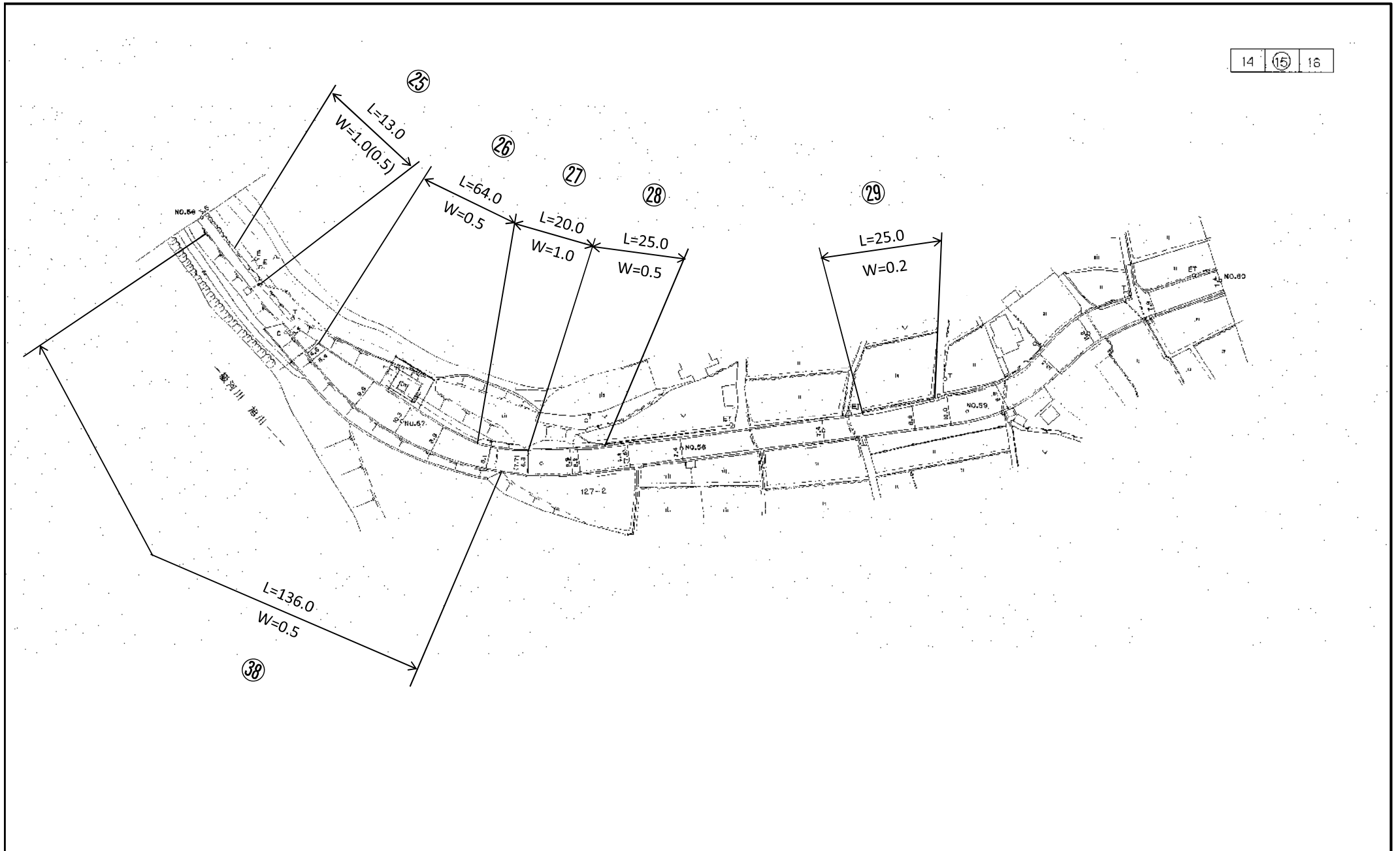

# 主要地方道 (1081) 東岡山御津線平面図

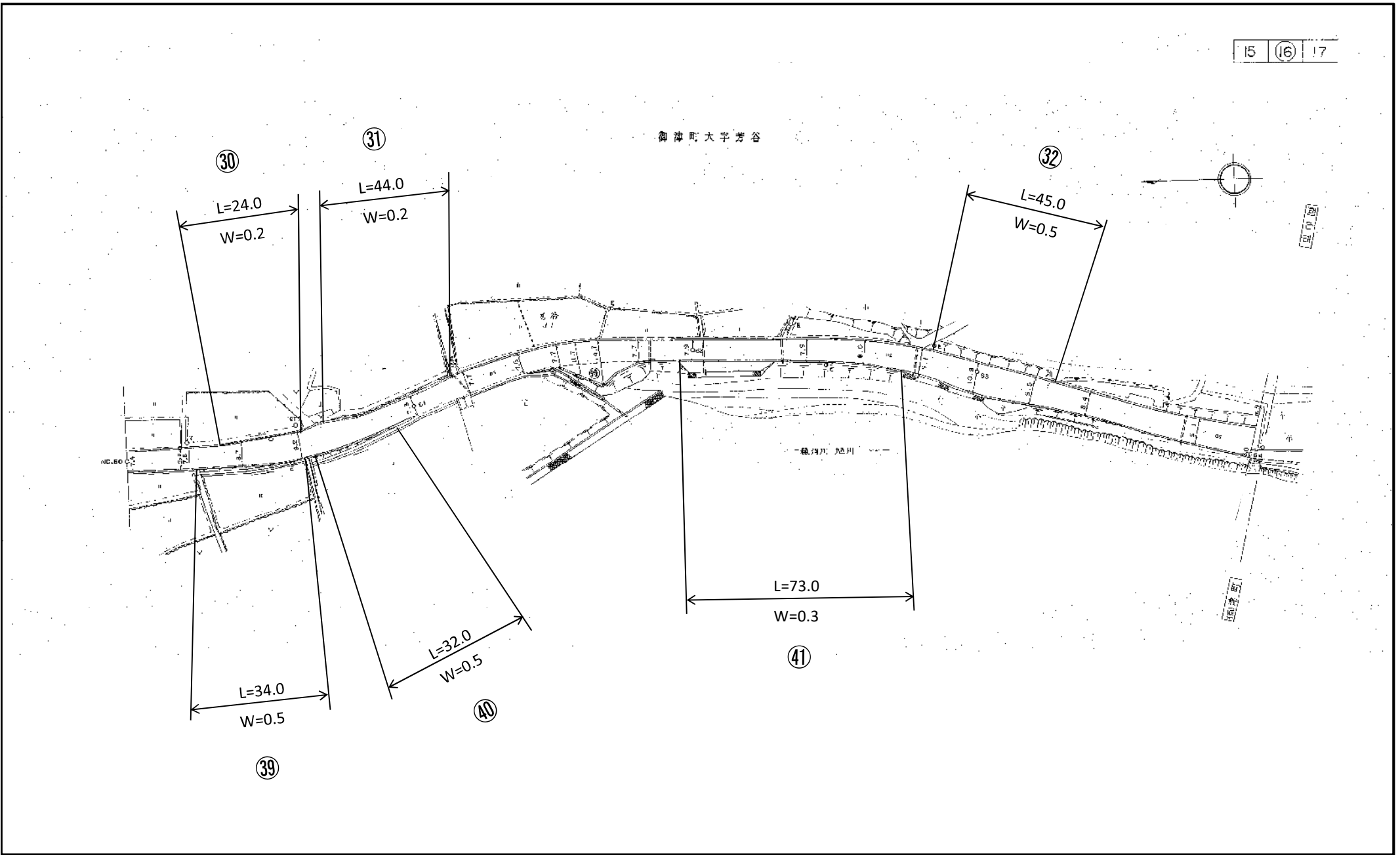

主要地方道(1081)東岡山御津線 平面図 NO.15

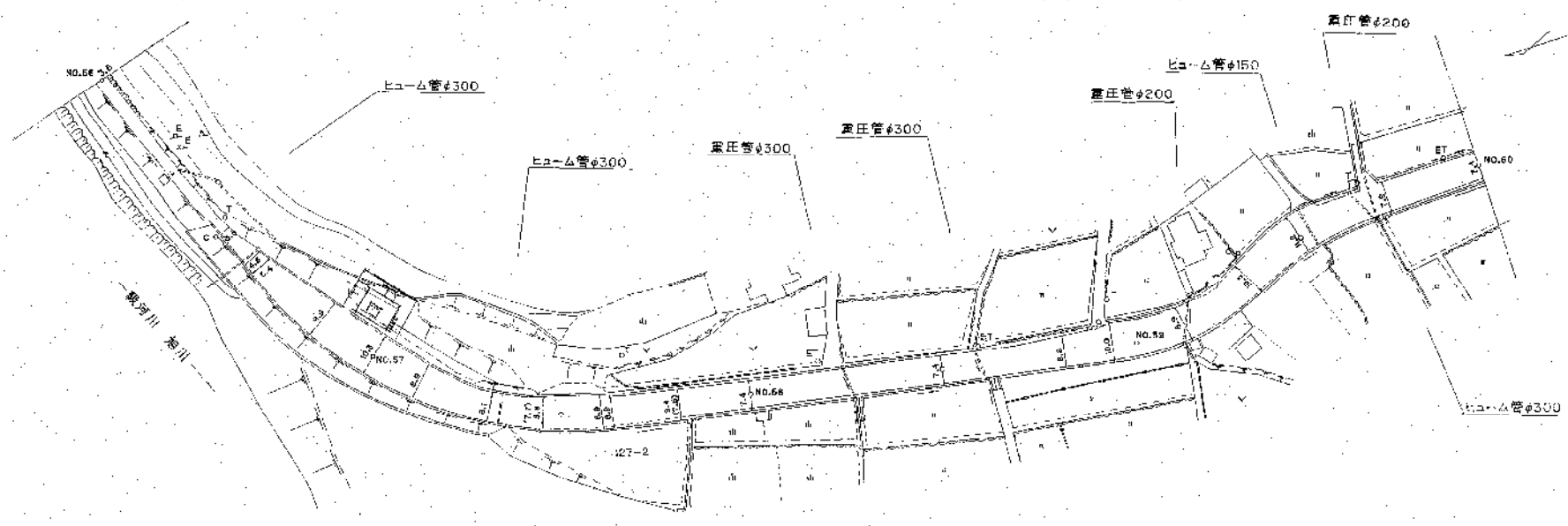

S=1:1000

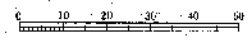

主要地方道(1081)東岡山御津線平面図 NO.16

御津町大字芳谷

